

INFINI GRANIT

Le granit sous toutes ses formes depuis 1967

Tarifs HT mars 2022



Créateur & Fabricant

— artisanal français —



*S*itué à **VALDURENQUE** dans le département du TARN, **INFINI-GRANIT** est spécialisé dans la fabrication d'articles et produits en granit pour le funéraire, la décoration extérieure, le mobilier urbain et bien d'autres.

Fort de plus de **30 ans d'expérience** dans ce domaine, **INFINI-GRANIT** a su acquérir un savoir-faire unique pour la réalisation de pièces standards et sur-mesure.

Une large gamme d'ornements funéraires tels que les colonnes, les vases, les jardinières, les sphères faisant partie de nos produits phares, nous pouvons également répondre à des besoins plus spécifiques.



Sommaire

■ Notre Parc Machine P 2



■ Le Nuancier P 3

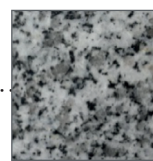

■ Les formes carrées P 4



■ Les formes tournées P 8



■ Le Travail spécifique sur mesure P 12



Notre parc machine



Sciage Primaire :

- 1 Fil Diamant 1600
- 1 débiteuse automatisé Ø800
- 1 débiteuse Ø1500

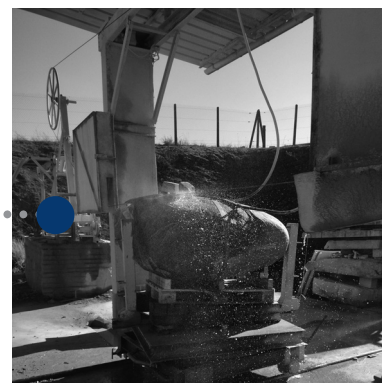

Polissage :

- 1 Polissoir à plat PX millénium
- 1 Polissoir a chant PX53,
(hauteur 500, longueur 2500)



Tournage :

- 1 tour numérique, (Ø500, longueur 3500)
- 1 tour numérique, (Ø1500, longueur 2500)
- 4 tours manuels (Ø40, longueur 3500)

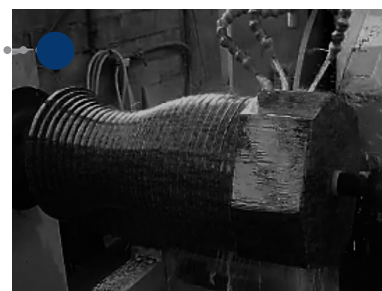

Perçage :

- 4 perceuses carotteuses (Ø1000, hauteur 1500)

Fraisage :

- Fraiseuse 3 axes (course verticale 1300)



Le Nuancier

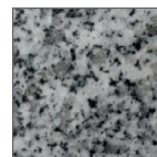

Groupe 1 :

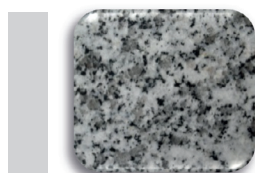

St Salvy - SALV

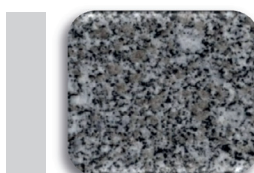

Tarn Moyen - TMOY

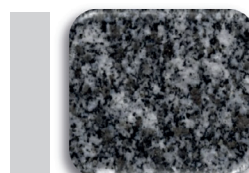

Tarn Royal - TROY

Groupe 2 :

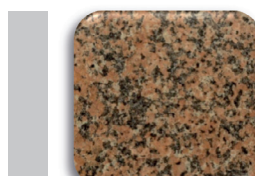

Rose Clart - RCLA

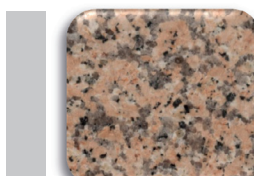

Porino - PORI

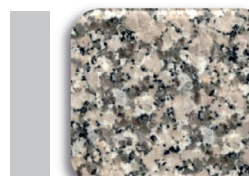

Mondariz - MOND

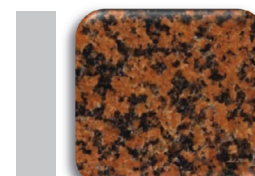

Balmoral Gros
Eléments - BGE

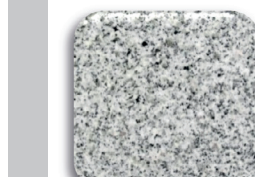

Blanc Cristal - BCRI

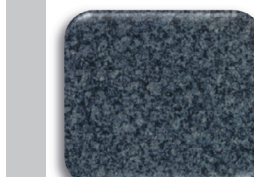

Lanhelin - LANH



Noir d'Afrique - NAFR

Groupe 3 :

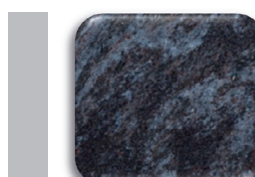

Mass Blue - MASB

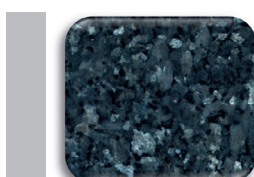

Labrador Bleu HQ - HQ



Azul Noche - AZUL



Noir Fin - NFIN



Rosabella - RBEL

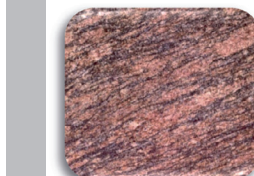

Rose Dalva - DALV



Himalaya SRE - HIMA

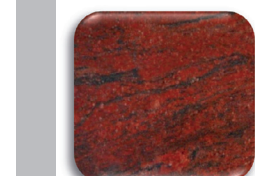

Romantica - ROMA



Kinawa Tiffany - KTIF



Vert Olive - VOLI

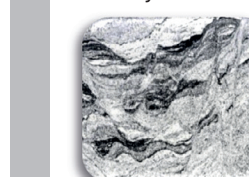

Viscount White - VISW



Autres granits
sur demande

Les formes carrées



Les vases

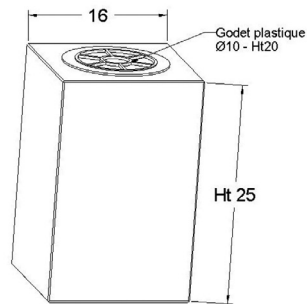

Référence

VC0

Groupe 1

48 €

Groupe 2

58 €

Groupe 3

68 €

Travail à façon

75 €

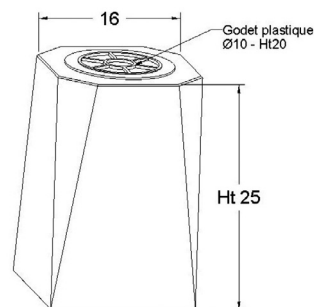

Référence

VC4

Groupe 1

58 €

Groupe 2

66 €

Groupe 3

75 €

Travail à façon

82 €

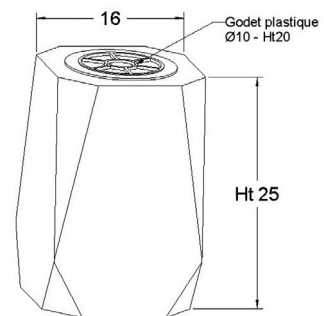

Référence

VC8

Groupe 1

68 €

Groupe 2

73 €

Groupe 3

83 €

Travail à façon

90 €

Les jardinières massives

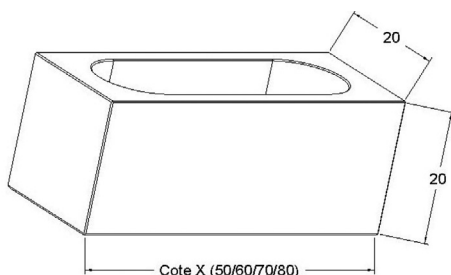
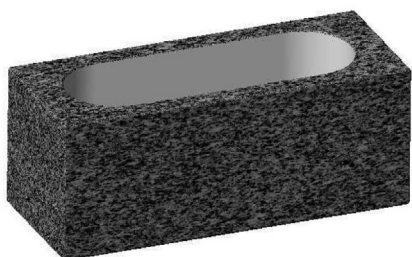

Référence	Cote X	Groupe 1	Groupe 2	Groupe 3	Travail à façon
JM0-50	50	135 €	170 €	210 €	170 €
JM0-60	60	155 €	190 €	230 €	190 €
JM0-70	70	175 €	210 €	250 €	210 €
JM0-80	80	195 €	230 €	270 €	230 €

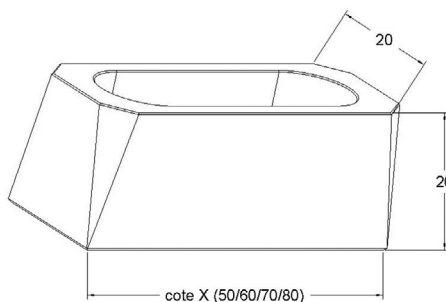
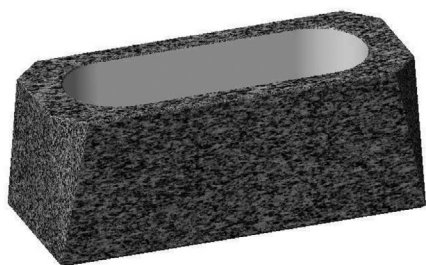

Référence	Cote X	Groupe 1	Groupe 2	Groupe 3	Travail à façon
JM4-50	50	155 €	190 €	230 €	190 €
JM4-60	60	175 €	210 €	250 €	210 €
JM4-70	70	195 €	230 €	270 €	230 €
JM4-80	80	215 €	250 €	290 €	250 €

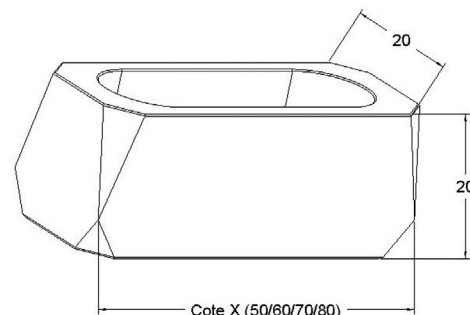
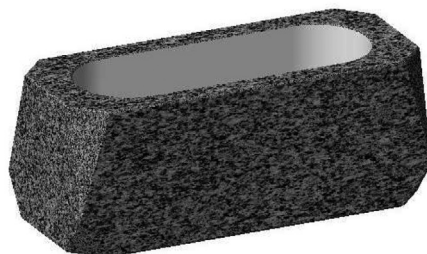

Référence	Cote X	Groupe 1	Groupe 2	Groupe 3	Travail à façon
JM8-50	50	175 €	210 €	250 €	210 €
JM8-60	60	195 €	230 €	270 €	230 €
JM8-70	70	215 €	250 €	290 €	250 €
JM8-80	80	235 €	270 €	310 €	270 €

Les jardinières massives avec bac

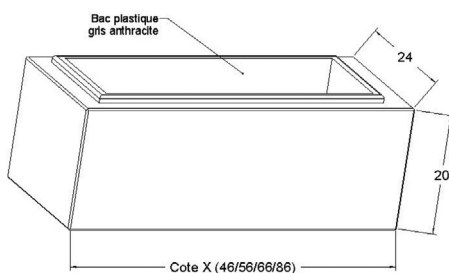
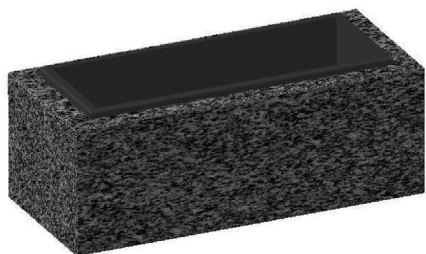

Référence	Cote X	Groupe 1	Groupe 2	Groupe 3	Travail à façon
JMB0-40	46	210 €	240 €	270 €	245 €
JMB0-50	56	230 €	260 €	290 €	275 €
JMB0-60	66	250 €	280 €	310 €	285 €
JMB0-80	86	290 €	320 €	350 €	325 €

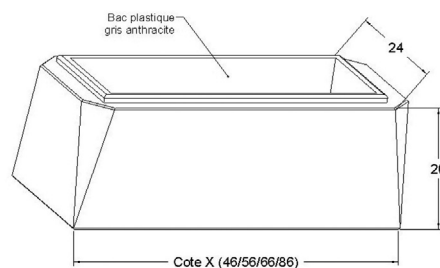
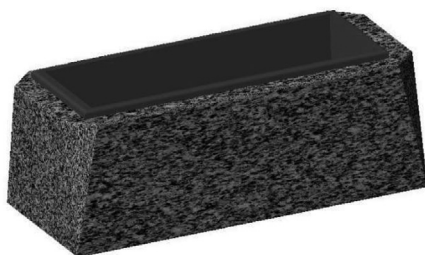

Référence	Cote X	Groupe 1	Groupe 2	Groupe 3	Travail à façon
JMB4-40	46	230 €	260 €	290 €	265 €
JMB4-50	56	250 €	280 €	310 €	285 €
JMB4-60	66	270 €	300 €	330 €	305 €
JMB4-80	86	310 €	340 €	370 €	345 €

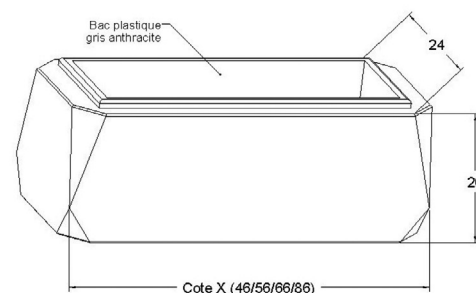
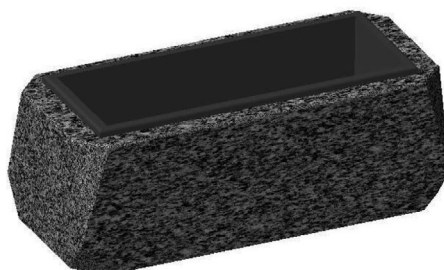

Référence	Cote X	Groupe 1	Groupe 2	Groupe 3	Travail à façon
JMB8-40	46	250 €	280 €	310 €	295 €
JMB8-50	56	270 €	300 €	330 €	305 €
JMB8-60	66	290 €	320 €	350 €	325 €
JMB8-80	86	330 €	360 €	390 €	375 €

■ Les jardinières collées

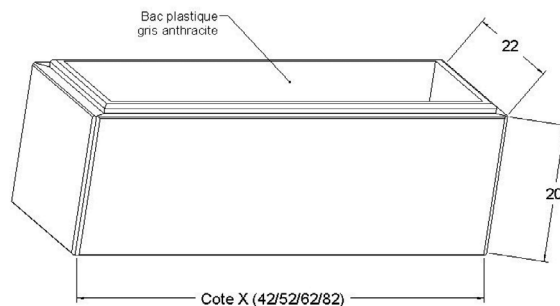
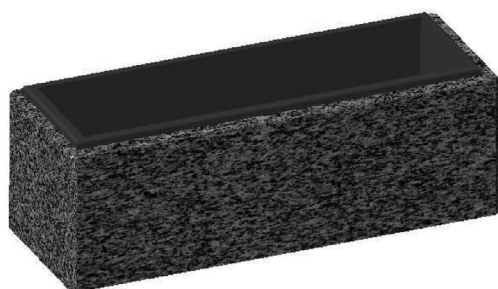

Référence	Cote X	Groupe 1	Groupe 2	Groupe 3	Travail à façon
JC-40	42	105 €	120 €	135 €	105 €
JC-50	52	120 €	135 €	150 €	120 €
JC-60	62	135 €	150 €	165 €	135 €
JC-80	82	180 €	195 €	210 €	180 €

Brut à fournir pour le travail à façon :

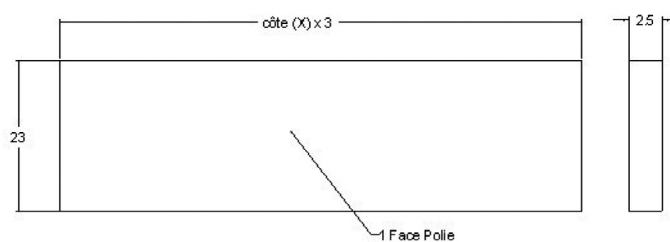

Forfait de mise à la cote du brut : 15 €

*Nous pouvons réaliser
d'autres dimensions sur demande.*

Les formes tournées



Les vases

Réf.	Modèle	Réf.	Modèle
VT1		VT7	
VT2		VT10	
VT3		VT13	
VT4		VT15	
VT6		VT17	

**Brut à fournir
pour le travail à façon :**

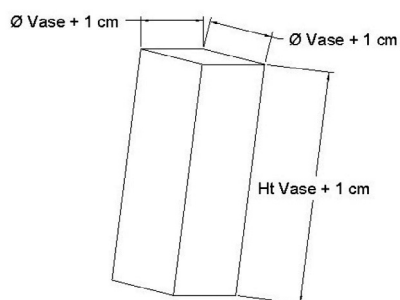

**Forfait de mise
à la cote du brut : 15 €**

Référence	Groupe 1	Groupe 2	Groupe 3	Travail à façon
VT1	95 €	105 €	120 €	95 €
VT2	105 €	115 €	130 €	105 €
VT3	135 €	145 €	160 €	135 €
VT4	130 €	140 €	155 €	130 €
VT6	95 €	105 €	120 €	95 €
VT7	95 €	105 €	120 €	95 €
VT10	130 €	140 €	155 €	130 €
VT13	250 €	295 €	345 €	250 €
VT15	165 €	180 €	200 €	165 €
VT17	95 €	105 €	120 €	95 €

Les vasques

Modèle	Référence	Groupe 1	Groupe 2	Groupe 3	A façon
	VSQ1	170 €	180 €	200 €	185 €
	VSQ2	200 €	210 €	230 €	215 €
	VSQ3	210 €	220 €	240 €	225 €
	VSQ4	210 €	220 €	240 €	225 €

*Nous pouvons
réaliser d'autres dimensions
sur demande.*

**Brut à fournir
pour le travail à façon :**

**Forfait de mise à la cote
du brut : 15 €**

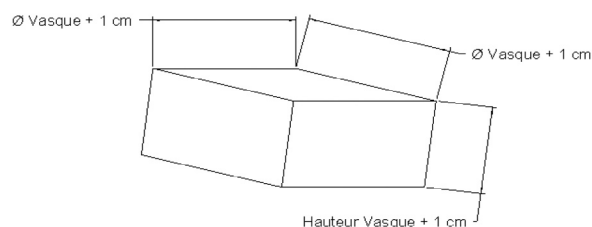

Les sphères

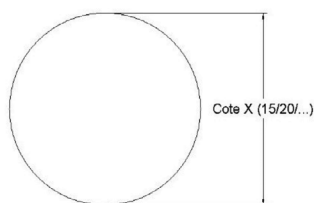

**Brut à fournir
pour le travail à façon :**

**Forfait de mise à la cote
du brut : 15 €**

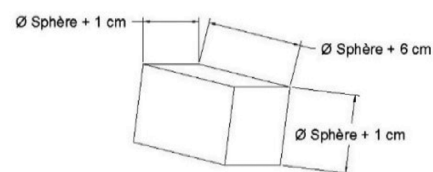

Référence	Cote X	Groupe 1	Groupe 2	Groupe 3
SPH-15 ou <	15 ou <	120 €	130 €	145 €
SPH-20	20	160 €	170 €	185 €
SPH-25	25	200 €	230 €	270 €
SPH-30	30	280 €	330 €	390 €
SPH-35	35	370 €	450 €	540 €
SPH-40	40	520 €	610 €	710 €
SPH-50	50	720 €	930 €	1250 €
SPH-60	60	980 €	1180 €	1950 €

Les colonnes

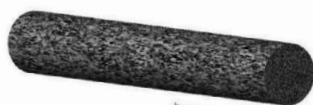

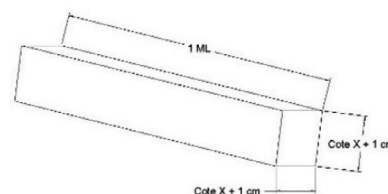

**Brut à fournir
pour le travail à façon :**

**Forfait de mise à la cote
du brut : 15 €**

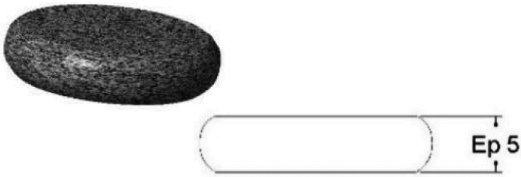
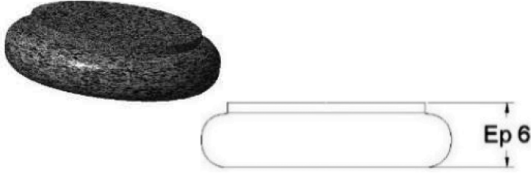

Référence	Cote X	Groupe 1	Groupe 2	Groupe 3	Travail à façon
COL10	10	175 €	195 €	225 €	135 €
COL12	12	185 €	205 €	235 €	140 €
COL14	14	200 €	225 €	255 €	150 €
COL15	15	225 €	255 €	290 €	160 €
COL16	16	230 €	270 €	320 €	165 €
COL18	18	245 €	285 €	335 €	180 €
COL20	20	275 €	315 €	365 €	195 €
COL22	22	310 €	350 €	400 €	210 €
COL24	24	330 €	375 €	425 €	220 €
COL25	25	345 €	395 €	455 €	225 €
COL26	26	380 €	430 €	490 €	245 €
COL28	28	415 €	465 €	525 €	265 €
COL30	30	450 €	500 €	560 €	285 €
COL35	35	550 €	640 €	760 €	350 €
COL40	40	660 €	780 €	940 €	420 €

Les chapiteaux

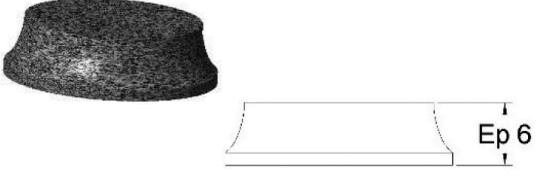
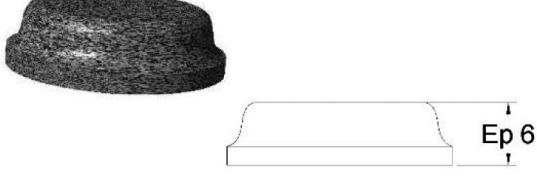
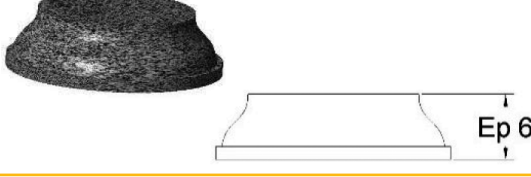
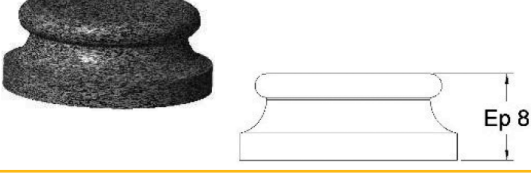
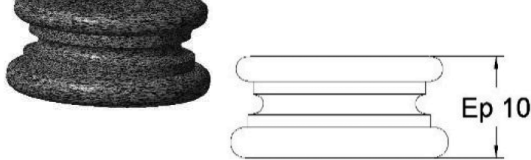
Modèle	Réf.	Ø en cm	Groupe 1	Groupe 2	Groupe 3	Travail à façon
	CH1	15/18	58 €	78 €	83 €	58 €
		19/22	60 €	85 €	92 €	60 €
		23/26	65 €	90 €	97 €	65 €
		27/30	75 €	105 €	115 €	75 €
		31/35	90 €	120 €	130 €	90 €
	CH2	15/18	68 €	88 €	93 €	68 €
		19/22	78 €	103 €	110 €	78 €
		23/26	83 €	108 €	115 €	83 €
		27/30	93 €	123 €	133 €	93 €
		31/35	108 €	138 €	148 €	108 €
	CH3	15/18	53 €	73 €	78 €	53 €
		19/22	58 €	83 €	90 €	58 €
		23/26	63 €	88 €	95 €	63 €
		27/30	73 €	103 €	113 €	73 €
		31/35	88 €	118 €	128 €	88 €
	CH4	15/18	68 €	88 €	93 €	68 €
		19/22	78 €	103 €	110 €	78 €
		23/26	83 €	108 €	125 €	83 €
		27/30	93 €	123 €	133 €	93 €
		31/35	108 €	138 €	148 €	108 €
	CH5	15/18	68 €	88 €	93 €	68 €
		19/22	78 €	103 €	110 €	78 €
		23/26	83 €	108 €	125 €	83 €
		27/30	93 €	123 €	133 €	93 €
		31/35	108 €	138 €	148 €	108 €
	CH6	15/18	68 €	88 €	93 €	68 €
		19/22	78 €	103 €	110 €	78 €
		23/26	83 €	108 €	125 €	83 €
		27/30	93 €	123 €	133 €	93 €
		31/35	108 €	138 €	148 €	108 €
	CH9	15/18	88 €	108 €	113 €	88 €
		19/22	93 €	118 €	125 €	93 €
		23/26	98 €	123 €	130 €	98 €
		27/30	118 €	148 €	158 €	118 €
		31/35	130 €	160 €	170 €	130 €
	CH10	15/18	93 €	113 €	118 €	93 €
		19/22	103 €	123 €	130 €	103 €
		23/26	113 €	138 €	145 €	113 €
		27/30	133 €	163 €	173 €	133 €
		31/35	148 €	178 €	188 €	148 €

Nous pouvons réaliser d'autres dimensions sur demande.

Brut à fournir pour le travail à façon :

Forfait pour polissage de la face supérieure : 15 €

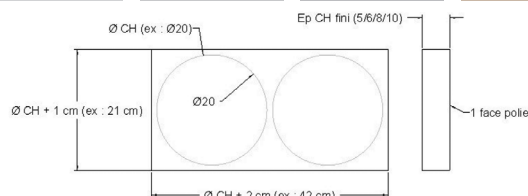

Le travail spécifique sur mesure



Fraisage/Perçage sur tombale en pente
200 x 100 x 25/20 Ht
Rose Dalva



Sphère polie Ø 35
Tarn Moyen



Jardinière 120 x 30 x 25 Ht
Guariba



Jardinière 80 x 40 x 50 Ht
Finition flammée - St Salvy



Vases tournés Ø 30 x 60
Vert Olive

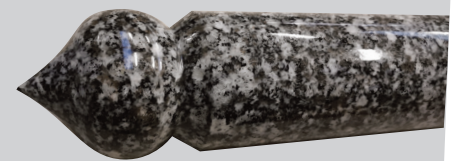

Colonne pointe minaret
Tarn Royal



Pupitre avec Pique Fleur
Himalaya SRE et Noir d'Afrique



Ensemble 3 galets Ø 25 à 42
St Salvy et Noir d'Afrique



Colonnes Ø 20 x 180 Long
Vert Laponie

CONDITIONS GENERALES DE VENTE

1 - GENERALITES

Les présentes conditions sont réputées connues de l'acheteur.

Toute commande implique de la part de l'acheteur l'acceptation des présentes conditions.

De ce fait, aucune clause contraire ne peut être opposée au vendeur s'il ne l'a pas acceptée.

2 - RECLAMATIONS - GARANTIE

Les différences de grains, de couleur, les taches, les ombres ou toutes autres particularités qui sont des marques distinctives de la matière naturelle ne peuvent donner lieu à réclamation, rabais ou refus.

En ce qui concerne la qualité de la matière de nos produits, notre responsabilité est limitée au remplacement des marchandises que nous aurons seul reconnues défectueuses.

Les défauts et détériorations provoquées par l'usure naturelle ou par un incident extérieur, ou par une modification de la marchandise non prévue ni spécifiée par le vendeur, sont exclus de toute garantie.

Toute réclamation due à une malfaçon de notre part doit nous parvenir au plus tard dans les 8 jours suivant la réception de la marchandise.

3 - TRANSPORT

Il incombe à l'acheteur, sauf stipulation contraire, d'assurer les frais et risques du transport des biens vendus. Par conséquent, il appartient à l'acheteur d'effectuer toutes vérifications dès l'arrivée des marchandises. Si à l'arrivée des marchandises, l'acheteur remarque une anomalie par rapport à la description du bon de livraison, ou une marchandise abîmée, ou voire cassée, sa réclamation devra être transmise au transporteur par lettre recommandée avec accusé de réception dans les 48 heures qui suivent la livraison.

4 - LIVRAISON

Les délais de livraison sont donnés à titre indicatif. Aucun retard ne pourra donner lieu à réduction, annulation, pénalités ou indemnités de retard.

5 - CONDITIONS DE REGLEMENT

La facturation se fait sur la base du tarif en vigueur au jour de la livraison, ou la mise à disposition des marchandises et biens vendus.

Nos factures sont payables à 30 jours fin de mois suivant la date de la facture.

Nos factures sont payables par chèques, traites ou virements bancaires.

Pour les paiements par traites, celles-ci devront être retournées au vendeur dans les 48 heures avec une domiciliation complète.

La date de paiement est celle mentionnée sur la facture sauf accord écrit préalable entre le vendeur et l'acheteur. Sur toutes factures non réglées à la date d'échéance prévue, un intérêt de 1 % par mois de retard sera porté sur toutes les sommes dues. Pour tout professionnel, une indemnité forfaitaire pour frais de recouvrement d'un montant de 40 € sera également exigible au titre de frais de recouvrement.

6 - PRIX

Nos prix s'entendent H.T. et sont soumis au taux de TVA en vigueur au moment de la vente.

7 - PROPRIETE DES BIENS ET MARCHANDISES VENDUS

Les biens vendus restent la propriété du vendeur jusqu'au paiement intégral du prix convenu.

8 - LITIGES

Tout litige relatif à la présente vente serait à défaut d'accord amiable entre les parties, de la seule compétence du Tribunal de Commerce de Castres.





INFINI GRANIT

Le granit sous toutes ses formes depuis 1967



Chemin du Réservoir

ZA Les Manettes

81090 VALDURENQUE

T. **05 63 50 70 54**

F. 05 63 50 54 55

contact@infini-granit.fr

